



**ExoFit NEX™**  
**Arnés de cuerpo entero**  
Números de modelo: (Consulte las páginas posteriores.)

## **MANUAL DE INSTRUCCIONES PARA EL USUARIO** **ARNÉS DE CUERPO ENTERO EXOFIT NEX™**

Este manual tiene por objeto seguir las instrucciones del fabricante según lo exige ANSI Z359 y CSA 259.10, y debe usarse como parte de un programa de capacitación para los empleados según lo exige la Administración de Salud y Seguridad Laboral de Estados Unidos (OSHA, por sus siglas en inglés).

**ADVERTENCIA:** este producto es parte de un sistema personal de detención de caídas, sujeción, posicionamiento para el trabajo, para trepar, de descenso controlado o rescate. El usuario debe seguir las instrucciones del fabricante para cada componente del sistema. Estas instrucciones deben entregarse a los usuarios de este equipo. Antes de usar este equipo, el usuario debe leer y comprender estas instrucciones. Para el uso y el mantenimiento correctos de este equipo, se deberán seguir las instrucciones del fabricante. La modificación o el uso incorrecto de este producto, así como el incumplimiento de las instrucciones, pueden causar heridas graves e, incluso, la muerte.

**IMPORTANTE:** ante cualquier duda sobre el uso, el cuidado o la compatibilidad de este equipo para la aplicación que desea darle, comuníquese con Capital Safety.

**IMPORTANTE:** anote la información de identificación del producto, que figura en la etiqueta de identificación, en la hoja de registro de inspección y mantenimiento que se encuentra en la sección 9.0 de este manual.

### **DESCRIPCIONES:**

El arnés de cuerpo entero ExoFit NEX™ está disponible en estilos chaleco (Figura 1) y cruzado (Figura 2) configurados con una variedad de características, incluidas las siguientes:

- Anillos de aluminio Tech-Lite™ en diversas ubicaciones: frontal, posterior, caderas, hombros
- Hebillas de conexión rápida Duo-Lok™
- Cinta con tecnología
- Cómodos protectores acolchados híbridos
- Ajustadores verticales para torso Revolver™
- Cinturón corporal con hebilla de clavo
- Correas para traumatismos por suspensión

**NOTA:** algunas características pueden no estar disponibles en todos los modelos del arnés de cuerpo entero ExoFit NEX™.

**EXOFIT**  
**NEX™**



**Figura 1: Arnés de cuerpo entero estilo chaleco ExoFit NEX™**

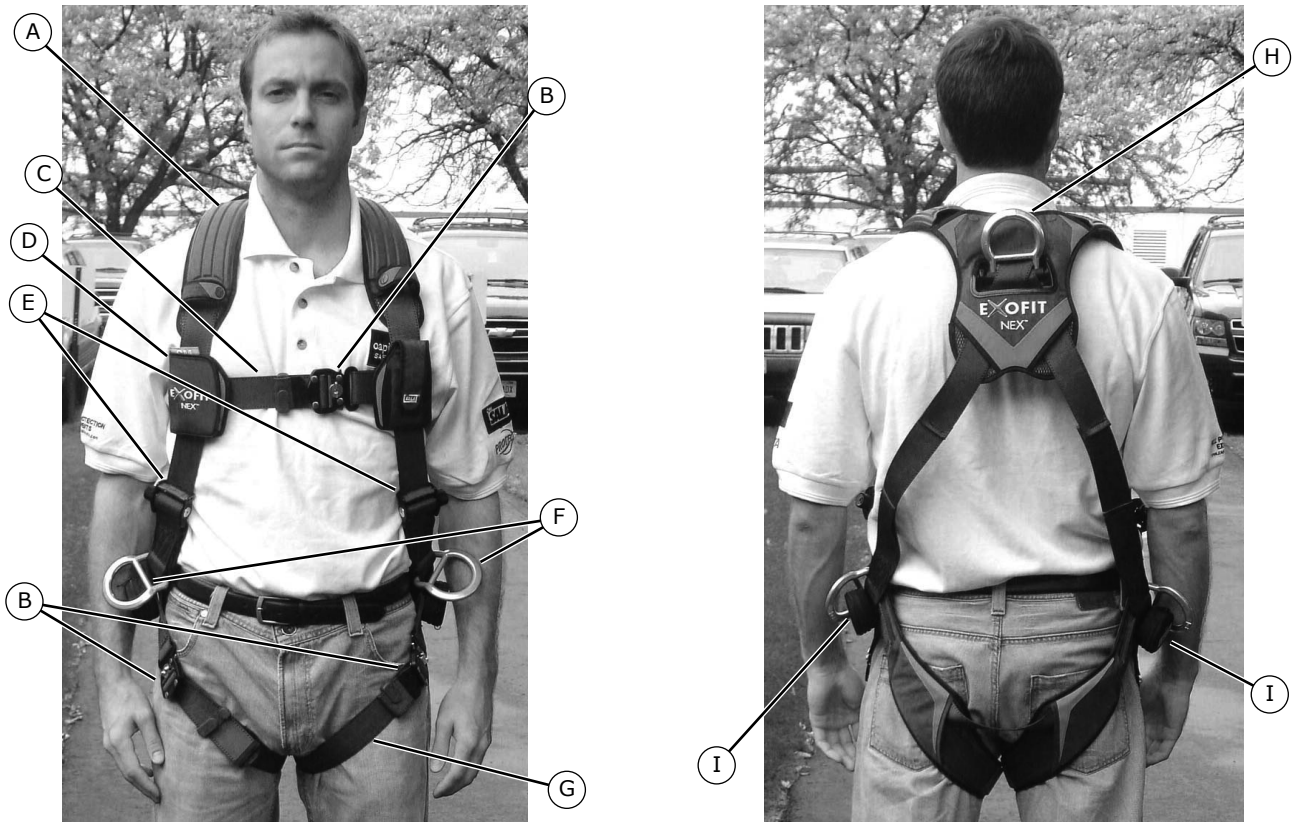

**A.** Tirante del hombro con protector híbrido **B.** Hebilla de conexión rápida Duo-Lok™ **C.** Correa del pecho **D.** Correa del pecho híbrida con etiqueta de RFID i-Safe™ RFID y etiquetas **E.** Ajuste del torso Revolver™ **F.** Anillo "D" lateral Tech-Lite™ **G.** Correa de la pierna **H.** Anillo "D" dorsal Tech-Lite™ **I.** Correa para traumatismos

**Figura 2: Arnés de cuerpo entero estilo cruzado ExoFit NEX™**

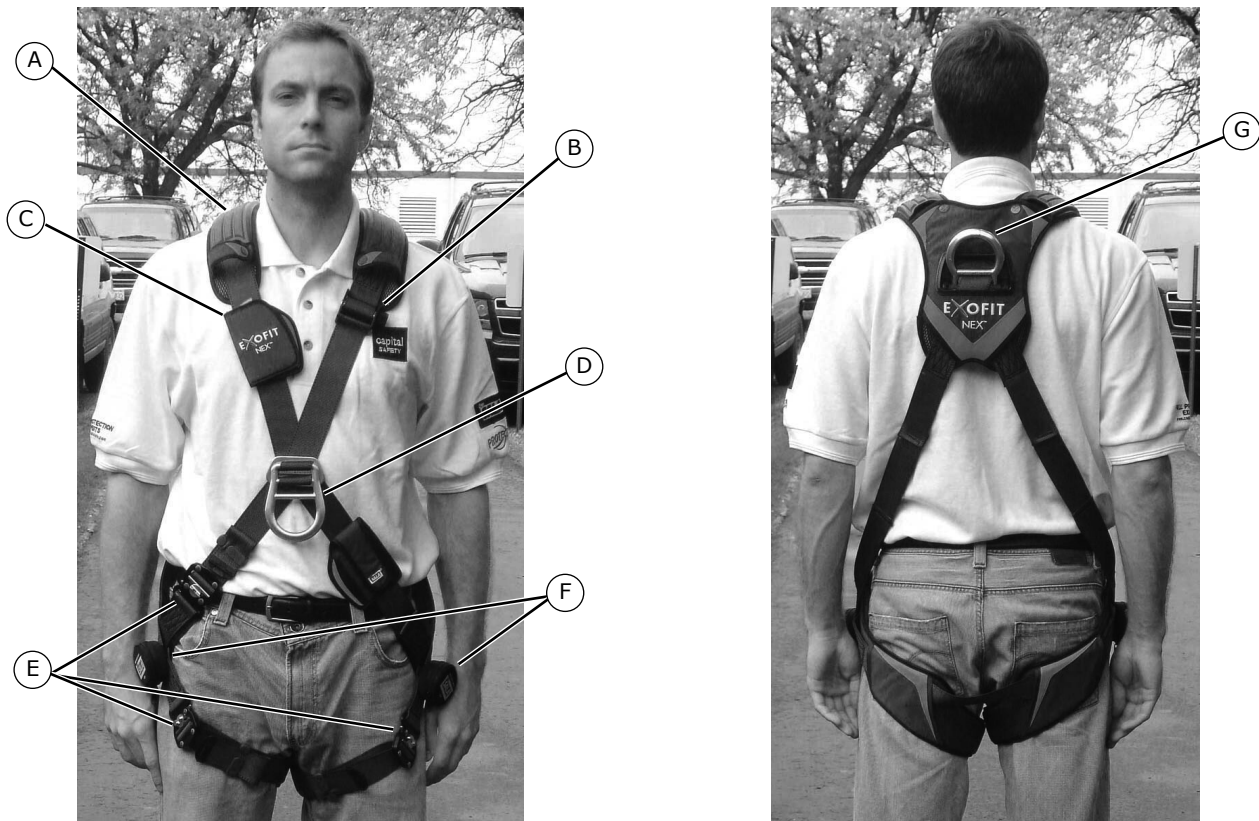

**A.** Tirante del hombro con protector híbrido **B.** Ajuste Revolver™ **C.** Correa del pecho híbrida con etiqueta de RFID i-Safe™ y etiquetas **D.** Anillo "D" frontal Tech-Lite™ **E.** Hebilla de conexión rápida Duo-Lok™ **F.** Correa para traumatismos **G.** Anillo "D" dorsal Tech-Lite™





## 1.0 APLICACIÓN

**1.1 PROPÓSITO:** El arnés de cuerpo entero ExoFit NEX™ de DBI-SALA (Figura 1 y Figura 2) se debe utilizar como componente en sistemas de detención de caídas, sujeción, posicionamiento para el trabajo, para trepar, descenso controlado o de rescate (vea la Tabla 1).

Los arneses ExoFit NEX™ detallados en este manual son de cuerpo entero y cumplen los requisitos de las normas ANSI Z359.1, OSHA y CSA Z259.10. Vea ilustraciones de las aplicaciones en la figura 3.

**ADVERTENCIA:** El trabajar a cierta altura conlleva riesgos. Algunos de los riesgos son, entre otros: caída, suspensión y suspensión prolongada, objetos que golpean y pérdida del conocimiento. En caso de una situación de detención de caída y/o de posterior rescate (emergencia), algunos trastornos de salud personales pueden afectar su seguridad. Algunos de los trastornos que se consideran riesgosos para este tipo de actividad son, entre otros: enfermedad cardíaca, hipertensión arterial, vértigo, epilepsia, dependencia de las drogas o el alcohol, enfermedades psiquiátricas, problemas con el funcionamiento de alguna extremidad y de equilibrio. Recomendamos que su empleador o su médico determine si usted está en condición física apta para el uso normal y de emergencia de este equipo.

**Tabla 1 - Aplicaciones del arnés de cuerpo entero ExoFit NEX™**

Aplicación	Clase CSA	Descripción
Detención de caídas personal	Clase A 	El arnés de cuerpo entero se utiliza como componente de un sistema personal de detención de caídas. Por lo general, los sistemas personales de detención de caídas consisten en un arnés de cuerpo entero y un sistema secundario de conexión (eslinga amortiguadora). La fuerza de detención máxima no debe exceder los 8 kN (1.800 libras). Para aplicaciones de detención de caídas, conecte el sistema de detención de caídas secundario (ejemplo: eslinga, SRL, amortiguador, etc.) al anillo o el elemento de conexión en la espalda, entre los omóplatos.
Descenso controlado	Clase D 	Para aplicaciones de descenso controlado, los arneses equipados con un único anillo del esternón, uno o dos anillos montados al frente, o un par de conectores que se originan debajo de la cintura (como una eslinga de silla) se pueden utilizar para conexión a un sistema de descenso o evacuación (referencia en Z259.10 en Canadá).
Rescate	Clase E 	El arnés de cuerpo entero se utiliza como componente de un sistema de rescate. Los sistemas de rescate se configuran según el tipo de rescate. Para aplicaciones de acceso limitado (espacios confinados), los arneses equipados con anillos en los hombros se pueden utilizar para entrada a espacios confinados y salida de los mismos, donde el perfil del trabajador es complicado.
Ascenso de escaleras	Clase L 	El arnés de cuerpo entero se utiliza como componente de un sistema para trepar, a fin de impedir las caídas desde escaleras o estructuras similares. Habitualmente, los sistemas para trepar constan de un arnés de cuerpo entero, un cable o riel vertical, conectado a la estructura, y una camisa de ascenso. Para las aplicaciones de ascenso por escaleras, los arneses equipados con un anillo frontal en el esternón se pueden utilizar para detención de caídas en sistemas de ascenso por escalera fija. Los mismos se definen en CSA Z259.2.1 en Canadá y ANSI A14.3 en los Estados Unidos.
Posicionamiento para el trabajo	Clase P 	El arnés de cuerpo entero se emplea como componente de un sistema de posicionamiento para el trabajo para mantener al usuario en posición de trabajo. Por lo general, los sistemas de posicionamiento para el trabajo consisten en un arnés de cuerpo entero, una eslinga de posicionamiento y un sistema personal de detención de caídas de reserva. Para las aplicaciones de posicionamiento para el trabajo, conecte el sistema secundario de posicionamiento para el trabajo (ejemplo: eslinga, acollador Y, etc.) a los puntos de sujeción del anclaje de posicionamiento para el trabajo montados en el lado inferior (a nivel de la cadera) o en el cinturón (anillos "D"). Nunca utilice estos puntos de conexión para detención de caídas.
Sujeción	Ninguno	El arnés de cuerpo entero se utiliza como componente de un sistema de sujeción para impedir que el usuario corra el riesgo de caerse. Habitualmente, los sistemas de sujeción consisten en un arnés de cuerpo entero y una eslinga o línea de sujeción.

**1.2 NORMAS:** consulte los requisitos locales, estatales y federales (OSHA) que rigen la seguridad ocupacional para obtener más información sobre los sistemas personales de detención de caídas. Consulte las siguientes normas nacionales sobre protección contra caídas:

ANSI	Z359.0	Definiciones y nomenclatura utilizadas para protección contra caídas y detención de caídas
ANSI	Z359.1	Requisitos de seguridad para sistemas personales de detención de caídas, sus sistemas secundarios y componentes
ANSI	Z359.2	Requisitos mínimos para un programa integral de protección contra caídas
ANSI	Z359.3	Requisitos de seguridad para sistemas de sujeción y de restricción de desplazamiento
ANSI	Z359.4	Requisitos de seguridad para sistemas, sistemas secundarios y componentes de rescate asistido y autorrescate
ANSI	A10.32	Sistemas de protección contra caídas para construcción y demolición
CSA	Z259.10	Arneses de cuerpo entero
ASTM	F887-2005	Especificaciones estándar para equipos personales de ascenso

**Figura 3: Aplicaciones**

1	Detención de caídas
2	Sujeción
3	Posicionamiento para el trabajo
4	Ascenso de escaleras
5	Posicionamiento para el trabajo o descenso controlado con eslinga para asiento
6	Posicionamiento para el trabajo con eslinga para asiento
7	Posicionamiento para el trabajo con eslinga para asiento - Escalado de torres

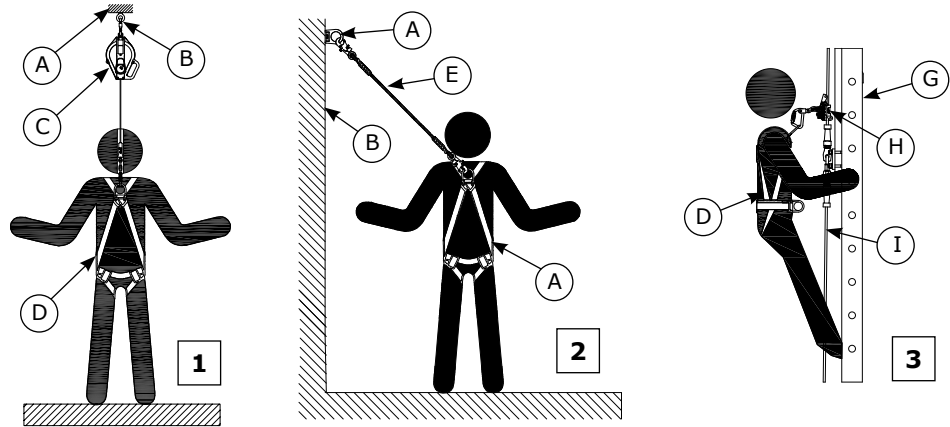

A	Anclaje
B	Conector de anclaje
C	Sistema de conexión secundario (se muestra SRL)
D	Arnés de cuerpo entero
E	Eslinga de sujeción
F	Sistema de detención de caídas de resguardo:
G	Escalera
H	Cubierta del cable
I	Cable
J	Eslinga para asiento
K	Estructura de la torre

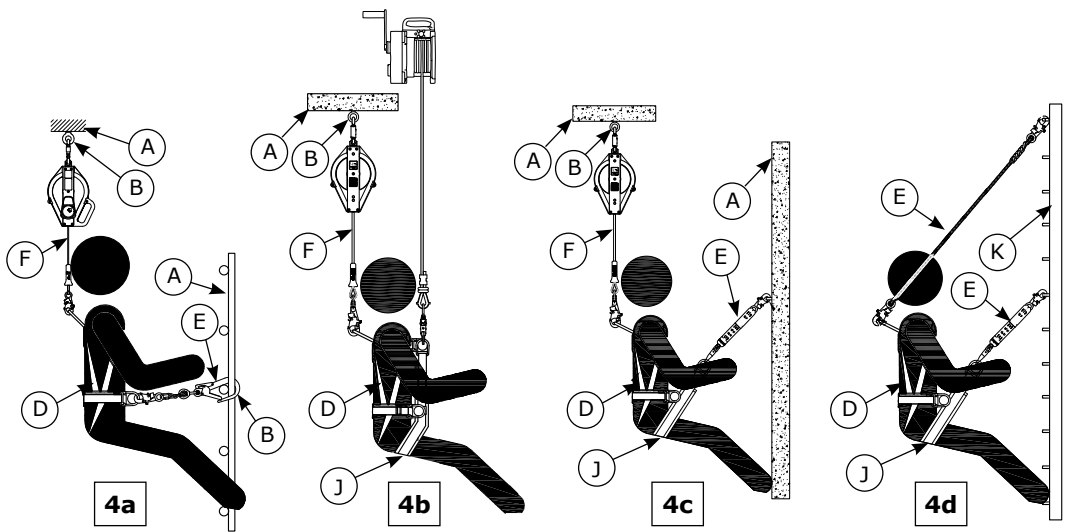

**1.3 CAPACITACIÓN:** el uso de este equipo debe estar a cargo de personas que hayan recibido la debida capacitación para su aplicación y uso adecuados. El usuario tiene la responsabilidad de familiarizarse con estas instrucciones y de capacitarse en el cuidado y uso correcto de este equipo. También debe estar informado sobre las características operativas, los límites de aplicación y las consecuencias de su uso incorrecto.

## 2.0 LIMITACIONES Y REQUISITOS DEL SISTEMA

Tenga en cuenta los siguientes requisitos y limitaciones antes de instalar o utilizar este equipo:

**2.1 CAPACIDAD:** los arneses ExoFit NEX™ de cuerpo entero están diseñados para personas con un peso total combinado (persona, ropa, herramientas, etc.) de no más de 191 kg (420 libras) según OSHA, 140 kg (310 lb) según ANSI Z359.1, o 160 kg (352 lb) según CSA Z259.10-06. Asegúrese de que la capacidad nominal de todos los componentes del sistema sea apropiada para la aplicación.

**2.2 CAÍDA LIBRE:** los sistemas personales de detención de caídas utilizados con este equipo deben instalarse de modo que limiten la caída libre a 1,8 m (6 pies) según la norma ANSI Z359.1 (vea la sección 7.1). Los sistemas de sujeción deben instalarse de manera que no sea posible ningún tipo de caída libre vertical. Los sistemas de posicionamiento para el trabajo deben instalarse de manera que la caída libre esté limitada a una distancia de 0,6 m (2 pies) o menos. Los sistemas de desplazamiento vertical de personal deben instalarse de manera que no sea posible ningún tipo de caída libre vertical. Los sistemas para trepar deben instalarse de modo que la caída libre esté limitada a una distancia de 45 cm (18 pulgadas) o menos. Los sistemas de rescate deben instalarse de manera que no sea posible ningún tipo de caída libre vertical. Si necesita información adicional, consulte las instrucciones del fabricante del sistema secundario.

**Figura 4 - Separación de caída (Eslingas)**

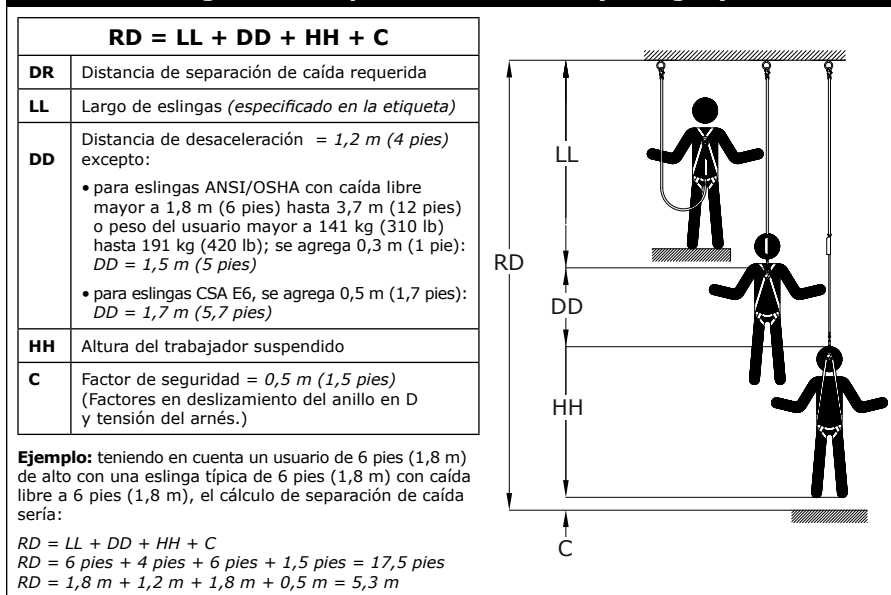

**Figura 5: Caídas en movimiento pendular**

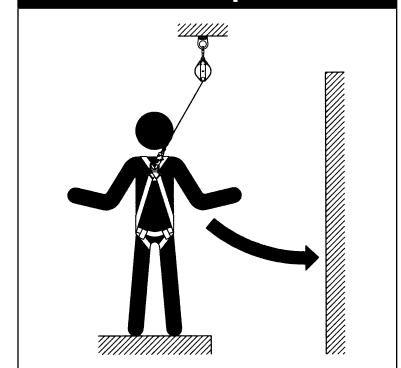

**2.3 ESPACIO LIBRE DE CAÍDA:** la Figura 4 ilustra los requisitos de espacio libre. Debe haber suficiente espacio libre debajo del usuario para que el sistema pueda detener una caída y evitar que se golpee contra un objeto o contra el piso. El espacio libre requerido depende de los siguientes factores:

- Altura del anclaje
- Longitud del sistema secundario de conexión
- Distancia de desaceleración
- Distancia de la caída libre
- Altura del operario
- Movimiento del elemento de conexión del arnés

**2.4 CAÍDAS EN MOVIMIENTO PENDULAR:** las caídas en movimiento pendular tienen lugar cuando el punto de anclaje no está directamente por encima del punto donde ocurre la caída. La fuerza del golpe contra un objeto en una caída en movimiento pendular puede causar lesiones graves e, incluso, la muerte. Minimice las caídas en movimiento pendular trabajando lo más cerca posible del punto de anclaje. No permita que ocurra una caída en movimiento pendular si pudiera causar lesiones. Las caídas pendulares incrementarán considerablemente el espacio libre necesario cuando se utiliza una línea de vida autorretráctil u otro sistema secundario de conexión con longitud variable.

**2.5 SUSPENSIÓN PROLONGADA:** los arneses de cuerpo entero no fueron diseñados para utilizarse cuando debe mantenerse suspendido al operario durante lapsos prolongados. Si el operario debe estar suspendido por mucho tiempo, recomendamos que se utilice algún tipo de asiento. DBI-SALA aconseja emplear un asiento tipo tabla, un asiento para tareas en posición vertical, un asiento tipo eslinga o una tabla para andamios. Comuníquese con Capital Safety para obtener más información sobre estos artículos.

**2.6 RIESGOS AMBIENTALES:** el uso de este equipo en áreas en las que existen riesgos ambientales puede requerir precauciones adicionales para evitar lesiones al usuario o daños al equipo. Algunos de los riesgos posibles, aunque no todos, podrían ser calor extremo, sustancias químicas, ambientes corrosivos, líneas de alimentación de alta tensión, gases, maquinaria en movimiento y bordes afilados.

**2.7 COMPATIBILIDAD DE LOS COMPONENTES:** a menos que se indique lo contrario, el equipo DBI-SALA está diseñado para ser usado exclusivamente con los componentes y sistemas secundarios aprobados DBI-SALA. Las substituciones o reemplazos hechos con componentes y sistemas secundarios no aprobados pueden arriesgar la compatibilidad del equipo y pueden afectar la seguridad y confiabilidad de todo el sistema.

**2.8 COMPATIBILIDAD DE LOS CONECTORES:** los conectores se consideran compatibles con los elementos de conexión cuando fueron diseñados para funcionar juntos de manera tal que, independientemente de cómo queden orientados, sus formas y tamaños no provoquen la apertura accidental de los mecanismos de cierre. Los conectores (ganchos, carabineros y anillos "D") deben tener capacidad para soportar al menos 22 kN (5.000 libras). Los conectores deben ser compatibles con el anclaje u otros componentes del sistema. No use un equipo que no sea compatible. Los conectores no compatibles pueden desconectarse accidentalmente (véase la Figura 6). Los conectores deben ser compatibles en cuanto a tamaño, forma y resistencia. Los ganchos de seguridad y carabineros con cierre automático son reglamentarios según la norma ANSI Z359.1 y la OSHA.

**2.9 CÓMO REALIZAR LAS CONEXIONES:** use únicamente ganchos de seguridad y carabineros de cierre automático con este equipo. Sólo utilice los conectores apropiados para cada aplicación. Asegúrese de que todas las conexiones sean compatibles en cuanto a tamaño, forma y resistencia. No use un equipo que no sea compatible. Asegúrese de que todos los conectores estén completamente cerrados y trabados.

Los conectores (ganchos de seguridad y carabineros) DBI-SALA están diseñados para el uso exclusivo que se especifica en las instrucciones de uso de cada producto. Vea la Figura 7 para observar la ilustración de las conexiones incorrectas que se mencionan debajo. Los ganchos de seguridad y los carabineros PROTECTA no deben conectarse:

- A. A un anillo D al que se ha fijado otro conector.
- B. De una manera tal que se produzca una carga sobre la compuerta.
- C. En un enganche falso, donde los elementos que sobresalen del gancho de seguridad o carabinero se sujetan del anclaje y sin confirmación visual parecería que estuvieran completamente enganchados al punto de anclaje.
- D. Entre sí.
- E. Directamente a una cincha o eslinga de cuerda, o eslinga para autoamarre (a menos que en las instrucciones del fabricante de la eslinga y del conector se permita expresamente esa conexión).
- F. A ningún objeto cuya forma o dimensión sea tal que el gancho de seguridad o carabinero quede sin cerrar o trabar, o que pueda deslizarse.
- G. En una manera que no permita al conector alinearse con el dispositivo de detención de caídas (es decir, la eslinga) cuando están bajo carga.

**NOTA:** los ganchos con compuerta de capacidad diferente a 16 kN (3.600 libras), o los ganchos de seguridad con grandes aperturas de garganta no se deben conectar a anillos de tamaño estándar u objetos similares ya que ello ocasionará una carga sobre la compuerta si el gancho o el anillo se tuerce o se gira. Los ganchos de seguridad con grandes gargantas están diseñados para utilizarse en elementos estructurales fijos, como varillas o piezas transversales que, por su forma, no son capaces de capturar la compuerta del gancho.

**Otras restricciones:**

- No realice conexiones donde el mecanismo de traba del gancho pueda entrar en contacto con una pieza estructural u otro equipo y pueda soltar el gancho.
- No conecte un gancho de seguridad a un bucle o guardacabo de un cable, ni lo conecte de ningún modo a un cable flojo.
- El gancho de seguridad debe estar libre para alinearse con la carga aplicada según lo previsto (sin importar el tamaño o la forma del conector correspondiente).
- Es posible utilizar un carabinero para conectarse a una o dos presillas en un soporte corporal como un cinturón o un arnés de cuerpo entero, siempre que el carabinero se pueda cerrar y asegurar totalmente. Este tipo de conexión no está permitida para ganchos de seguridad.
- Un carabinero se puede conectar a un lazo o conector de anillo que ya esté ocupado por un conector estilo estrangulador. Este tipo de conexión no está permitida para ganchos de seguridad.

**Figura 6: Desconexión accidental (deslizamiento)**

Si el elemento de conexión al que se fija un gancho de seguridad (que se muestra aquí) o carabinero es más pequeño que lo debido o es de forma irregular, podría surgir una situación en la que el elemento de conexión aplicara una fuerza a la compuerta del gancho de seguridad o carabinero. Esta fuerza puede hacer que se abra la compuerta (de un gancho de seguridad con o sin cierre automático) y desconectar así el gancho de seguridad o carabinero del punto de conexión.

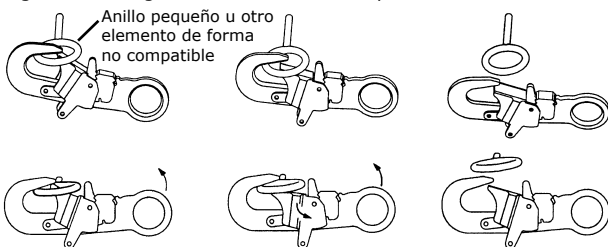

1. Se aplica fuerza al gancho de seguridad.
2. La compuerta presiona contra el anillo de conexión.
3. La compuerta se abre dejando que el gancho de seguridad se deslice.

**Figura 7 - Conexiones inapropiadas**

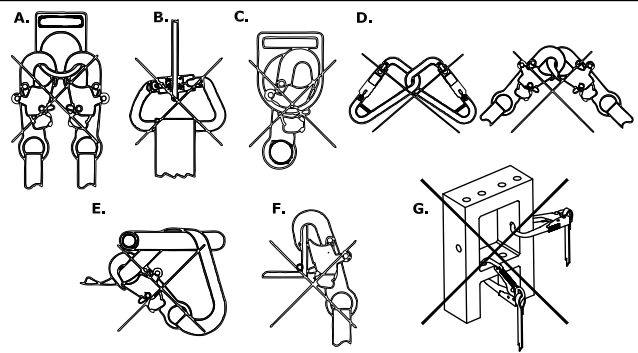

**2.10 SISTEMA DE CONEXIÓN SECUNDARIO:** la aplicación debe ser compatible con la conexión de sistemas secundarios (línea de vida autorretráctil, eslinga, amarra de cable y línea de vida, camisa de cable). Vea la Tabla 1. Si necesita información adicional, consulte las instrucciones del fabricante del sistema secundario. Algunos modelos de arneses tienen puntos de conexión para lazos de cinta. No utilice ganchos de seguridad para las conexiones a lazos de cinta. Utilice un carabinero con cierre automático para las conexiones a lazos de cinta. Asegúrese de que el carabinero no ejerza carga contra la compuerta sino que la ejerza contra su propio eje central. Algunas eslingas están diseñados para estrangularse en un lazo de cinta a fin de crear una conexión compatible. Vea la Figura 8. Las eslingas pueden estar cosidas directamente al lazo de cinta para crear una conexión permanente. No realice varias conexiones en un lazo de cinta, a menos que estrangule dos eslingas en un cinta con las dimensiones apropiadas.

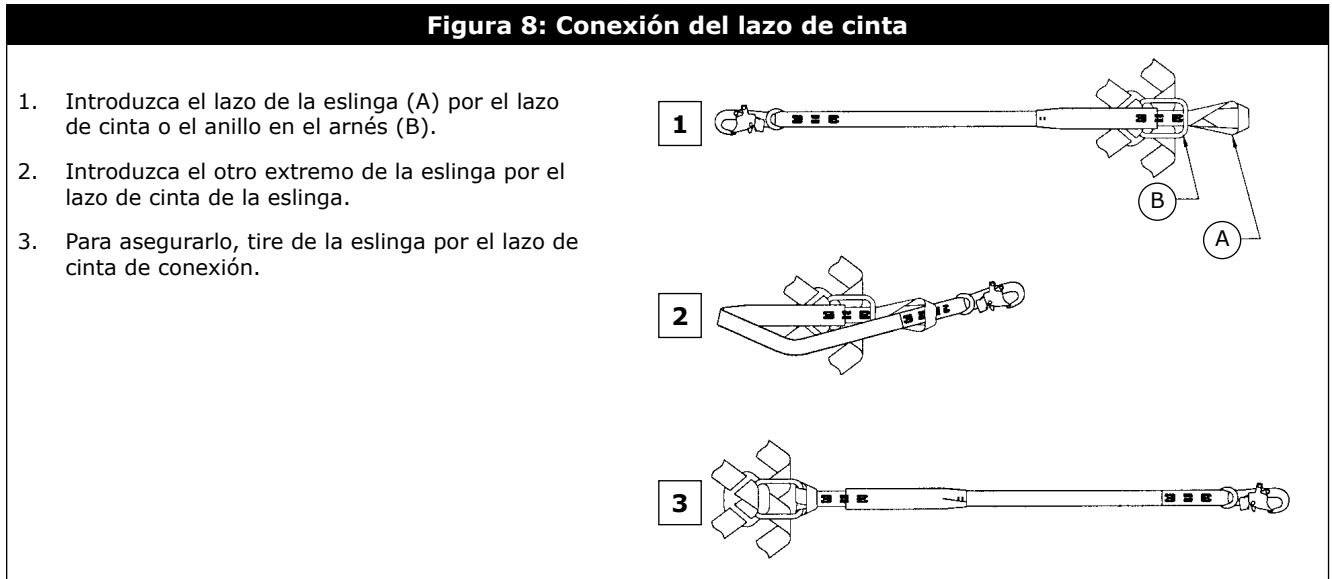

**2.11 ANCLAJE Y RESISTENCIA DE ANCLAJE:** los requisitos de anclaje y de resistencia de anclaje dependen de la aplicación del arnés de cuerpo entero (vea la Figura 3). De acuerdo con la norma ANSI Z359.1, los anclajes seleccionados para los sistemas de detención de caídas deben cumplir con los requisitos de resistencia de anclaje mencionados en la Tabla 2.

<b>Tabla 2 - Requisitos de resistencia de anclaje</b>		
<b>Detención de caídas<sup>1</sup></b>	<i>Anclajes no certificados:</i>	22,2 kN (5.000 libras)
	<i>Anclajes certificados<sup>2</sup>:</i>	dos veces la fuerza de detención máxima para los anclajes certificados.
<b>Sujeción<sup>1</sup></b>	<i>Anclajes no certificados</i>	4,5 kN (1.000)
	<i>Anclajes certificados<sup>2</sup>:</i>	dos veces la fuerza prevista para los anclajes certificados.
<b>Posicionamiento para el trabajo<sup>1</sup></b>	<i>Anclajes no certificados</i>	13,3 kN (3.000 libras)
	<i>Anclajes certificados<sup>2</sup>:</i>	dos veces la fuerza prevista para los anclajes certificados.
<b>Rescate<sup>1</sup></b>	<i>Anclajes no certificados</i>	13,3 kN (3.000 libras)
	<i>Anclajes certificados<sup>2</sup>:</i>	cinco veces la fuerza prevista para los anclajes certificados.
<b>Para trepar</b>	La estructura a la que se fija un sistema para trepar debe sostener las cargas que requiere ese sistema específico. Vea los requisitos en las instrucciones del sistema para trepar.	
<p><b>1 Sistemas múltiples:</b> cuando se conecta más de uno de los sistemas definidos a un anclaje, la resistencia definida para anclajes certificados o no certificados se debe multiplicar por la cantidad de sistemas conectados al anclaje.</p> <p><b>2 Anclaje certificado:</b> anclaje para sistemas de detención de caídas, posicionamiento, sujeción o rescate que una persona calificada certifica como capaz de soportar las fuerzas de caída potenciales que se pueden desarrollar durante una caída, o que cumple con los criterios necesarios para un anclaje certificado según se requiere en esta norma.</p>		



### 3.0 COLOCACIÓN Y USO

**ADVERTENCIA:** no altere ni use incorrectamente este equipo en forma intencional. Consulte con Capital Safety al usar este equipo junto con componentes o sistemas secundarios que no estén descritos en este manual. Algunas combinaciones de sistemas secundarios y componentes pueden interferir con el funcionamiento de este equipo. Tenga cuidado al usar este equipo en las proximidades de maquinaria en movimiento, riesgos de naturaleza eléctrica o química y bordes afilados.

**3.1 ANTES DE CADA USO:** antes de cada uso de este equipo, inspeccione el arnés de cuerpo entero ExoFit NEX™ siguiendo las instrucciones de la Sección 5 de este manual.

**3.2 PLANIFICACIÓN:** Planifique el sistema antes de utilizarlo. Tenga en cuenta todos los factores que afectarán su seguridad cuando use este equipo. Tenga en cuenta los siguientes aspectos al planificar su sistema:

- **ANCLAJE:** seleccione un anclaje que cumpla con los requisitos de anclaje especificados en la Sección 2.
- **BORDES AFILADOS:** evite trabajar en sitios donde los componentes del sistema puedan estar en contacto o fricción con bordes afilados sin protección.
- **DESPUÉS DE UNA CAÍDA:** todo equipo que haya sido sometido a las fuerzas de detención de una caída o que presente daños consecuentes con el efecto de las fuerzas de detención de una caída, como se describe en la Sección 5, se debe retirar de servicio inmediatamente y debe ser destruido por el usuario, el rescatista<sup>1</sup> o una persona autorizada<sup>2</sup>.
- **RESCATE:** el empleador debe tener un plan de rescate cuando utiliza este equipo. También debe ser capaz de llevar a cabo un rescate de manera rápida y segura.

**3.3 COLOCACIÓN Y REGULACIÓN DEL ARNÉS:** el arnés de cuerpo entero ExoFit NEX™ está disponible en estilos chaleco (Figura 9) y cruzado (Figura 10). Los procedimientos de colocación varían según el estilo de arnés.

**ADVERTENCIA:** no altere ni use incorrectamente este equipo en forma intencional. Consulte con Capital Safety al usar este equipo junto con componentes o sistemas secundarios que no estén descritos en este manual. Algunas combinaciones de sistemas secundarios y componentes pueden interferir con el funcionamiento de este equipo. Tenga cuidado al usar este equipo en las proximidades de maquinaria en movimiento, riesgos de naturaleza eléctrica o química y bordes afilados.

Figura 9 - Arnés estilo chaleco

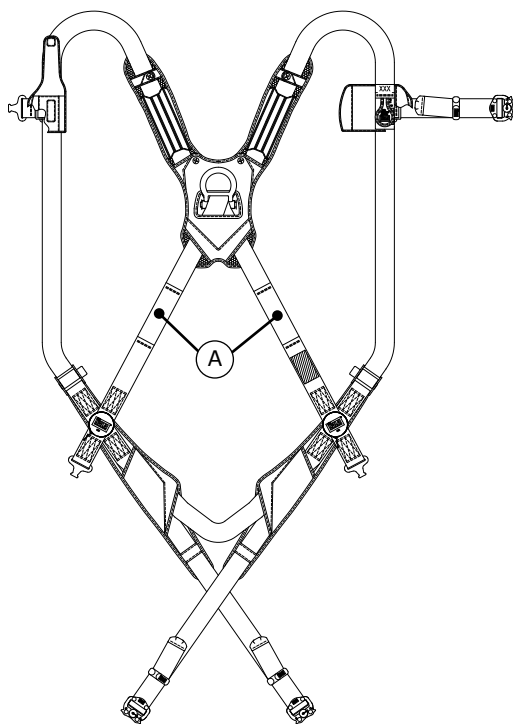

A. Presillas para el cinturón

Figura 10 - Arnés estilo cruzado

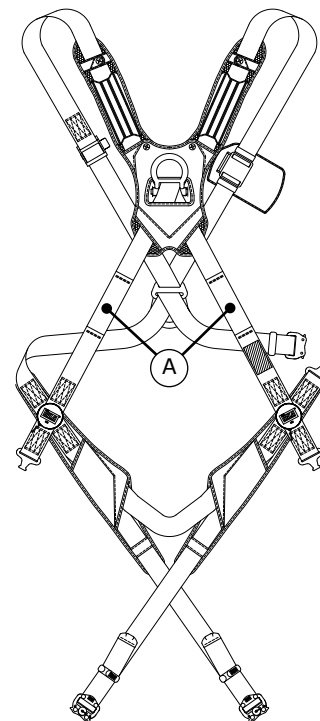



A. Presillas para el cinturón



**1 Rescuer:** Person or persons other than the rescue subject acting to perform an assisted rescue by operation of a rescue system.



**2 Authorized Person:** A person assigned by the employer to perform duties at a location where the person will be exposed to a fall hazard (otherwise referred to as "user" for the purpose of these instructions).



**A. ARNÉS DE CUERPO ENTERO ESTILO CHALECO EXOFIT NEX™:** el arnés estilo chaleco ExoFit NEX™ tiene presillas para colocar un cinturón desmontable (vea la Figura 9). El cinturón se puede pasar por las dos presillas del arnés situadas en la parte posterior inferior de las correas para los hombros. El cinturón pasa por el arnés, justo debajo de la parte acolchada. Si desea utilizar el protector para la cadera, pase el cinturón por las presillas del protector. Colóquese el arnés de cuerpo entero estilo chaleco siguiendo los pasos y las imágenes correspondientes en la Figura 11:

- Paso 1.** Localice el anillo que se mantiene en su posición en la espalda con el protector correspondiente; levante el arnés y sujételo por este anillo. Asegúrese de que los tirantes no estén retorcidos.
- Paso 2.** Tome los tirantes de los hombros y pásese el arnés por un brazo. El anillo le quedará en la espalda. Asegúrese de que los tirantes no estén enredados y que caigan libremente. Deslice el brazo libre por el arnés y colóquese los tirantes sobre los hombros. Asegúrese de que los tirantes no estén enredados y que caigan libremente. Cuando esté correctamente colocada, la correa del pecho, con la hebilla de conexión rápida, estará en la parte de adelante.
- Paso 3.** Tome la correa de color gris que le cae entre las piernas del lado izquierdo. Pásela por entre las piernas y fíjela introduciendo la lengüeta de la hebilla en el receptor de conexión rápida del lado izquierdo, como se ilustra en la Figura 11. Cuando la lengüeta se trabe correctamente, oírás un chasquido. Conecte la correa para la pierna derecha utilizando el mismo procedimiento. Para ajustar las correas de la piernas, destrabe  el cierre de la cinta en la hebilla de conexión rápida y jale de la correa. El extremo de la correa tiene un seguro de material plástico que impide que ésta se separe completamente de la hebilla. Cuando la correa esté correctamente ajustada, trabe  la traba de la cinta. Para liberar la hebilla, presione las lengüetas de color plateado de la hebilla hacia adentro con una mano mientras que, con la otra, separa la parte de la lengüeta en la hebilla.

**NOTA:** *Trabar  y destrabar  la traba de la cinta evita o permite que la correa se deslice entre la barra y la ranura del extremo hembra de la hebilla de conexión rápida. No controla el enganche ni el desenganche de los extremos de la hebilla y no afecta la conexión de la hebilla en caso de producirse una caída.*

- Paso 4.** Una la correa del pecho introduciendo la lengüeta de la hebilla en el receptor de la hebilla de conexión rápida. Cuando la lengüeta se trabe correctamente, oírás un chasquido. La correa del pecho debe estar a una distancia de 15 cm (6 pulgadas) de la parte superior de los hombros. Pase el resto de la correa por las presillas. Para ajustar la correa del pecho, destrabe  la traba de la cinta en la hebilla de conexión rápida y jale de la correa. El extremo de la correa tiene un seguro de material plástico que impide que ésta se separe completamente de la hebilla. Cuando la correa esté correctamente ajustada, trabe  the traba de la cinta. Para liberar la hebilla, presione las lengüetas de color plateado de la hebilla hacia adentro con una mano mientras que, con la otra, separa la parte de la lengüeta en la hebilla.
- Paso 5.** Para regular los tirantes de los hombros, utilice los ajustadores verticales para torso (vea la Figura 11): Los lados izquierdo y derecho de los tirantes deben regularse con la misma longitud y la correa del pecho debe estar centrada en la parte inferior del pecho, a 15 cm de distancia del hombro (6 pulgadas). El anillo frontal en el arnés tipo chaleco puede desplazarse hacia arriba o hacia abajo regulando los tirantes de los hombros y las correas de las piernas. Colóquese el anillo de la espalda entre los omóplatos. Nota: en los modelos aplicables, el anillo de la espalda (dorsal) puede moverse hacia arriba o hacia abajo si es necesario regularla. Ajústese las correas de las piernas. Debe haber al menos 8 cm (3 pulgadas) de cinta a continuación de la hebilla de la correa de las piernas. Si se colocó un cinturón, ajústese también.

**Figura 11: Colocación del arnés de cuerpo entero estilo chaleco ExoFit NEX™**



**Paso 1**



**Paso 2**



**Paso 3**

**Hebillas de conexión rápida Duo-Lok™**



**Conexión:** conecte los extremos de la hebilla introduciendo la lengüeta en el receptor hasta que se oiga un chasquido.



**Ajuste de la correa:** gire la traba de la cinta para colocarla en posición destrabada □. Tire de la correa para ajustarla. Gire la traba de la cinta para colocarla en posición trabada ▢.

**NOTA:** la traba de la cinta no controla el enganche ni el desenganche de los extremos de la hebilla.

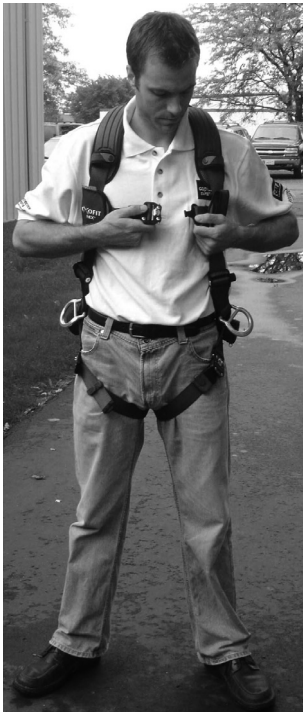

**Paso 4**

**Ajustadores verticales para torso  
Revolver™**

**Derecha**

**Para ajustar:** gire la perilla del trinquete en el sentido **A**.

**Para aflojar:** tire de la perilla del trinquete y gírela en el sentido **B**.

**NOTA:** después de ajustar, tire de los tirantes de los hombros hacia arriba para asegurar que cada ajustador quede trabado en su lugar.

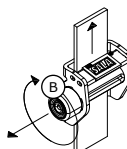
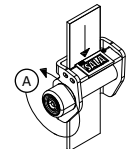



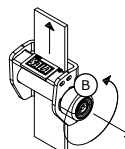
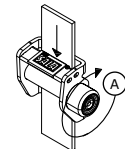

**Izquierda**



**Paso 5**

**B. ARNÉS DE CUERPO ENTERO ESTILO CRUZADO EXOFIT NEX™:** el arnés de cuerpo entero estilo cruzado The ExoFit NEX™ tiene presillas para colocar un cinturón desmontable. El cinturón se puede pasar por las dos presillas del arnés situadas en la parte posterior inferior de las correas para los hombros (vea la figura 10). El cinturón pasa por el arnés, justo debajo de la parte acolchada. Si desea utilizar el protector para la cadera, pase el cinturón por las presillas del protector. Colóquese el arnés de cuerpo entero estilo cruzado siguiendo los pasos y las imágenes correspondientes en la Figura 12:

- Paso 1.** Localice el anillo que se mantiene en su posición en la espalda con el protector correspondiente; levante el arnés y sujételo por este anillo. Asegúrese de que los tirantes no estén retorcidos.
- Paso 2.** Tome los tirantes de los hombros entre los anillos posterior y frontal y pásese el arnés por encima de la cabeza, por el lado izquierdo. Colóquese los tirantes sobre los hombros. Asegúrese de que los tirantes no estén enredados y que caigan libremente. Cuando esté correctamente colocado, el anillo le quedará en la espalda.
- Paso 3.** Tome la lengüeta de la hebilla situada en la cadera derecha e introdúzcala en el receptor de la hebilla de conexión rápida (vea la Figura 12). Cuando la lengüeta se trabe correctamente, oirá un chasquido.
- Paso 4.** Tome la correa de color gris que le cae entre las piernas del lado izquierdo. Pásela por entre las piernas y fíjela introduciendo la lengüeta de la hebilla en el receptor del lado izquierdo, como se ilustra en la Figura 12. Cuando la lengüeta se trabe correctamente, oirá un chasquido. Conecte la correa para la pierna derecha utilizando el mismo procedimiento. Para ajustar las correas de la piernas, destrabe  el cierre de la cinta en la hebilla de conexión rápida y jale de la correa. El extremo de la correa tiene un seguro de material plástico que impide que ésta se separe completamente de la hebilla. Cuando la correa esté correctamente ajustada, trabe  la cinta. Para liberar la hebilla, presione las lengüetas de color plateado de la hebilla hacia adentro con una mano mientras que, con la otra, separa la parte de la lengüeta en la hebilla.

**NOTA:** trabar  y destrabar  la traba de la cinta evita o permite que la correa se deslice entre la barra y la ranura del extremo hembra de la hebilla de conexión rápida. No controla el enganche ni el desenganche de los extremos de la hebilla y no afecta la conexión de la hebilla en caso de producirse una caída.

- Paso 5.** Para regular los tirantes de los hombros, utilice los ajustadores verticales para torso (vea la Figura 12): Los lados izquierdo y derecho de los tirantes deben regularse con la misma longitud y el anillo "D" frontal debe estar centrado en la parte inferior del pecho. El anillo de la espalda quedará centrado entre los omóplatos. Nota: en los modelos ExoFit XP, el anillo de la espalda (dorsal) puede moverse hacia arriba o hacia abajo si necesita regularla. Ajustese las correas de las piernas. Debe haber al menos 8 cm (3 pulgadas) de cinta a continuación de la hebilla de la correa de las piernas. Si se colocó un cinturón, ajústese también.

- 3.4 USO DEL ANILLO "D" O DE UN ELEMENTO DE CONEXIÓN PARA LA DETENCIÓN DE CAÍDAS:** para las aplicaciones de detención de caídas, utilice el anillo o el elemento de conexión en la espalda, entre los omóplatos. Los anillos "D" laterales, en el caso de tenerlos, se utilizan sólo para aplicaciones de posicionamiento o sujeción. El anillo frontal, en el caso de tenerlo, se utiliza para subir escaleras, posicionamiento u otras aplicaciones con una distancia limitada de caída libre que no exceda los 60 cm (2 pies) con un requisito de MAF de 900. Para rescates, se pueden usar los anillos frontales, de la espalda o de los hombros. Los anillos en los asientos tipo eslinga se utilizan para el posicionamiento para el trabajo o el desplazamiento vertical de personal.
- 3.5 CONEXIONES:** cuando utilice un gancho para conectarse a un anclaje o cuando acople componentes del sistema, asegúrese de que no puedan deslizarse. Se produce el deslizamiento cuando una interferencia entre el gancho y el conector hace que accidentalmente se abra la puerta del gancho y éste se suelte. Deben usarse ganchos de seguridad y carabineros con cierre automático para reducir la posibilidad de deslizamiento. No utilice ganchos ni conectores que no se cierren completamente en el accesorio. Consulte las instrucciones del fabricante del sistema secundario si necesita información adicional sobre las conexiones.
- 3.6 COMPONENTES DEL SISTEMA DE CONEXIÓN:** después de colocarse correctamente el arnés de cuerpo entero, el usuario podrá conectar otros componentes del sistema. Siga las pautas de la sección 3.4 para seleccionar los elementos de conexión correctos.

**Figura 12: Colocación del arnés de cuerpo entero estilo cruzado ExoFit NEX™**



**Paso 1**

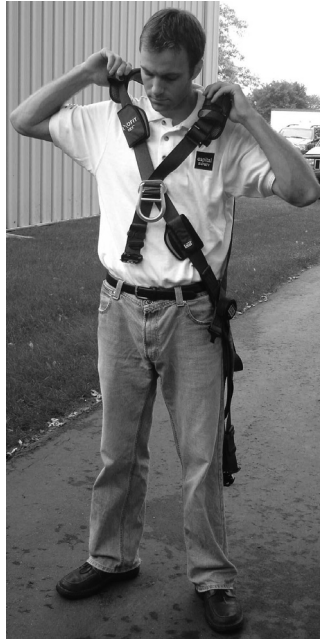

**Paso 2**

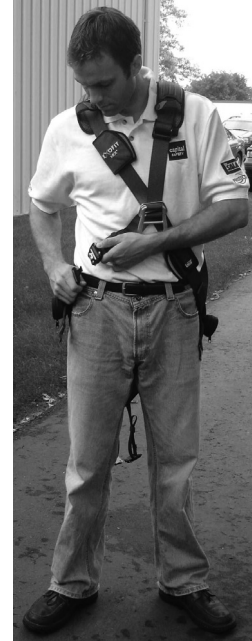

**Paso 3**



**Paso 4**

**Hebillas de conexión rápida Duo-Lok™**



**Conexión:** conecte los extremos de la hebilla introduciendo la lengüeta en el receptor hasta que se oiga un chasquido.



**Ajuste de la correa:** gire la traba de la cinta para colocarla en posición destrabada ☐. Tire de la correa para ajustarla. Gire la traba de la cinta para colocarla en posición trabada ☑

**NOTA:** la traba de la cinta no controla el enganche ni el desenganche de los extremos de la hebilla.

**Ajustadores verticales para torso Revolver™**

**Para ajustar:** gire la perilla del trinquete en el sentido **A**.

**Para aflojar:** tire de la perilla del trinquete y gírela en el sentido **B**.

**NOTA:** después de ajustar, tire de los tirantes de los hombros hacia arriba para asegurar que cada ajustador quede trabado en su lugar.

**Izquierda**

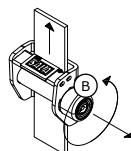
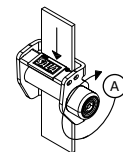

**Paso 5**

**3.7 CORREA PARA TRAUMATISMOS POR SUSPENSIÓN:** el arnés de cuerpo entero ExoFit NEX™ está equipado con una correa para traumatismos por suspensión (Figura 13) que ayuda a prolongar el tiempo de suspensión permitido en el caso de una caída desde un lugar alto. Sólo debe utilizarse en situaciones donde haya ocurrido una caída o para capacitación. Para utilizar la correa para traumatismos por suspensión:

- Paso 1.** Abra el bolso de la correa para traumatismos ubicado en cada cadera del arnés y despliegue las correas de suspensión (Figura 13A).
- Paso 2.** Eleve los extremos de las correas para acceder al gancho y las presillas. Introduzca el gancho en la perilla que ofrezca la longitud de correa deseada.
- Paso 3.** Baje la correa de suspensión y písela para aliviar la presión que ejercen las correas de las piernas del arnés sobre las piernas (Figura 13B). Ajuste la combinación de gancho/perilla para mayor comodidad.

**Figura 13 - Correas para traumatismos por suspensión**



**ADVERTENCIA:** manténgase en posición vertical después de la suspensión. No se recueste. Consulte a un médico después de haber estado en suspensión.

**3.8 PROTECTOR LUMBAR REEMPLAZABLE DEL MODELO DE ARNÉS EXOFIT NEX PARA LA INDUSTRIA DE LA ENERGÍA EÓLICA MUNDIAL:** el protector lumbar (A) se puede reemplazar en campo cuando está gastado o dañado. (Véase la figura 14)

Coloque el arnés ExoFit sobre una superficie plana. Saque completamente el cinturón (B) fuera del arnés para liberar el protector lumbar gastado/dañado (A) y los lazos para herramientas (D, si están instalados).

Para instalar el protector lumbar de reemplazo:

- Paso 1.** Vuelva a insertar el cinturón a través del anillo en D izquierdo (C), el extremo del primer lazo para herramientas (D, si está instalado), los lazos para herramientas (E) y (F), y el extremo del lazo para herramientas (D).
- Paso 2.** Inserte el cinturón a través del protector lumbar de reemplazo (G), el segundo lazo para herramientas (H, si está instalado), los dos bucles para cinturón siguientes (I) y (K), el extremo del lazo para herramientas (H) y el anillo en D derecho.

Instalación del protector lumbar de reemplazo completa.

**Figura 13 - Protector lumbar reemplazable**



## 4.0 CAPACITACIÓN

El comprador y el usuario de este equipo tienen la responsabilidad de comprender estas instrucciones y de capacitarse en el cuidado y uso correctos de este equipo. También deben estar informados sobre las características operativas, los límites de aplicación y las consecuencias del uso incorrecto de este equipo.

**IMPORTANTE:** la capacitación debe impartirse sin exponer al usuario a un riesgo de caída. La capacitación debe repetirse en forma periódica.

## 5.0 INSPECCIÓN

**5.1 ETIQUETA DE RFID i-Safe™:** la etiqueta de RFID i-Safe™ en el arnés de cuerpo entero ExoFit NEX™ puede usarse junto con el dispositivo lector de mano i-Safe y el portal de Internet para simplificar la inspección y el control de inventario, así como para generar registros sobre su equipo de protección contra caídas (vea la Figura 14).

**Figura 14 - Etiqueta de identificación por radio frecuencia (RFID) i-Safe™**

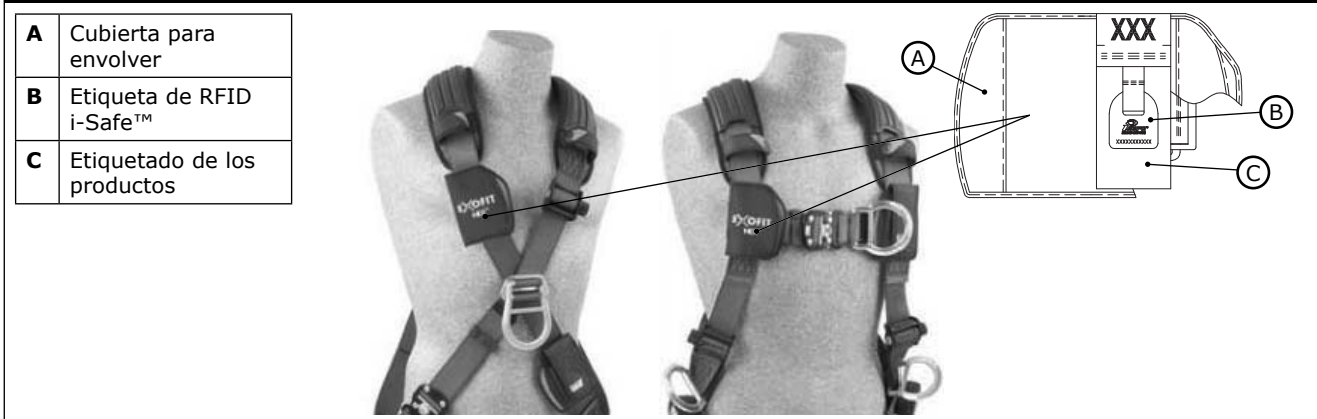

**5.2 FRECUENCIA:** inspeccione el arnés de cuerpo entero antes de cada uso según las indicaciones de la Sección 5.3. El arnés debe ser inspeccionado por una persona competente<sup>3</sup>, que no sea el usuario, por lo menos una vez al año. Anote los resultados de cada inspección formal en la hoja de registro de inspección y mantenimiento de la Sección 9 o bien, utilice el portal de i-Safe™ en Internet para llevar sus registros de inspección. Si es la primera vez que utiliza el equipo, comuníquese telefónicamente con un representante del Servicio de Atención al Cliente al 800-328-6146 en los Estados Unidos o al 800-387-7484 en Canadá. Si ya se ha registrado, ingrese a: [www.capitalsafety.com/isafe](http://www.capitalsafety.com/isafe). Siga las instrucciones suministradas con su lector de mano i-Safe o las que se encuentran en el portal de Internet para transferir los datos a su registro en Internet.

**IMPORTANTE:** si el arnés de cuerpo entero fue sometido a fuerzas de impacto o provenientes de la detención de caídas, debe retirarse inmediatamente de servicio y destruirse.

**IMPORTANTE:** las condiciones de trabajo extremas (ambientes rigurosos, uso prolongado, etc.) pueden requerir inspecciones con mayor frecuencia.

**5.3 INSPECCIÓN:** inspeccione el arnés de cuerpo entero ExoFit NEX™ de la siguiente manera:

**Paso 1. Inspeccione los herrajes del arnés** (hebillas, anillos, protectores, presillas, ajustadores para torso verticales): estos elementos no deben estar dañados, rotos, deformados ni presentar bordes afilados, rebabas, rajaduras, partes desgastadas o corrosión. Los herrajes recubiertos con PVC deben estar libres de cortes, roturas, rasgones, agujeros u otros daños en el revestimiento para garantizar su no conductividad. Asegúrese de que funcionen correctamente las lengüetas de liberación de las hebillas y que oye un chasquido al trabarse la hebilla. Inspeccione los ajustadores para torso verticales para asegurarse de que funcionen correctamente. Las perillas deben girar sin dificultad en sentido horario y sólo deben girar en sentido antihorario al jalarlas.

**Paso 2. Inspeccione la cinta:** el material no debe estar deshilachado ni con fibras cortadas o rotas. Revise el material para confirmar si presenta rasgones, raspaduras, moho, quemaduras o decoloración. Inspeccione las costuras; verifique si hay hilos salidos o cortados. Los hilos cortados pueden indicar que el arnés fue sometido a una carga de impacto y que debe retirarse de servicio. Al realizar la inspección anual, desabroche y abra el protector de la espalda para facilitar la inspección de la cinta.

**Paso 3. Inspeccione las etiquetas:** todas las etiquetas deben estar presentes y ser completamente legibles (vea la Sección 8).

**Paso 4. Inspeccione los componentes del sistema y los sistemas secundarios:** inspeccione cada

**3 Persona competente:** persona capaz de identificar los riesgos existentes y predecibles en los alrededores, o las condiciones de trabajo que son antihigiénicas, riesgosas o peligrosas para los empleados y que, además, está autorizada para tomar medidas correctivas inmediatas para eliminarlos.

componente del sistema o cada sistema secundario según las instrucciones del fabricante.

- Paso 5. Registre los datos de la inspección:** anote la fecha y los resultados de la inspección en la *hoja de registro de inspección y mantenimiento* (véase la sección 9).
- Paso 6. Inspeccione el indicador de impacto cosido:** el indicador de impacto cosido es una parte de la cinta que está plegada sobre sí misma y asegurada con un patrón de costura específico que sostiene el pliegue (vea la Figura 15). El patrón de costura está diseñado para soltarse cuando el arnés detiene una caída o ha sido sometido a una fuerza equivalente. Si el indicador de impacto se activa, el arnés debe retirarse de servicio y destruirse.
- Paso 7. Inspeccione las correas para traumatismos por suspensión:** verifique que los bolsos de las correas para traumatismos no estén dañados y que estén conectados de forma segura al arnés. Abra el bolso de la correa para traumatismos ubicado en cada cadera del arnés e inspeccione las correas de suspensión. El material de la cinta y la bolsa no debe estar deshilachado ni con fibras cortadas o rotas. Revíselo para confirmar que no presente rasgones, raspaduras, moho, quemaduras, decoloración o nudos. Verifique que un bolso esté marcado 'Gancho' y el otro, 'perilla'.

**IMPORTANTE:** si la inspección revela una condición defectuosa, retire la unidad inmediatamente de servicio y destrúyala.

**NOTA:** sólo DBI-SALA o entidades autorizadas por escrito pueden efectuarle reparaciones a este equipo.

**Figura 15: Indicador de impacto cosido**

A. Indicador de impacto cosido

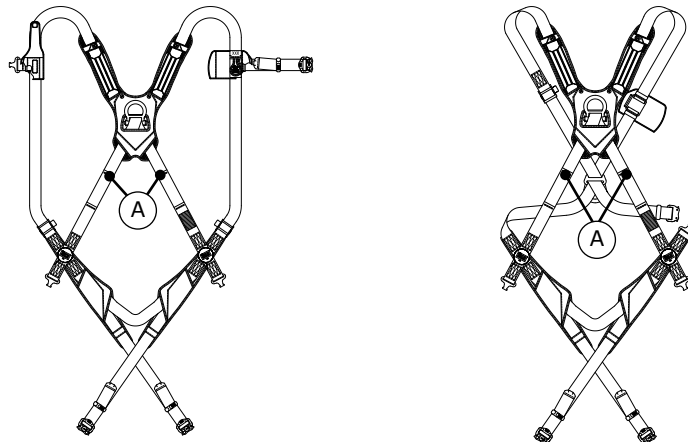

## 6.0 MANTENIMIENTO, REPARACIÓN Y CONSERVACIÓN

**6.1 INSTRUCCIONES DE LAVADO:** los procedimientos de lavado del arnés de cuerpo entero ExoFit NEX™ se detallan a continuación:

**Paso 1.** Limpie las manchas del arnés de cuerpo entero ExoFit NEX™ con una solución de agua y jabón suave.

**IMPORTANTE:** use un detergente sin blanqueador para lavar el arnés y los protectores. NO SE DEBE utilizar líquido suavizante de telas ni paños suavizantes de telas para secadora al lavar y secar los arneses y protectores.

**Paso 2.** La temperatura del agua de lavado y enjuague no debe exceder 70° C (160° F).

**Paso 3.** Los arneses y protectores pueden secarse al aire o en una secadora a temperaturas que no excedan 90° C (200° F).

**NOTA:** más información sobre su limpieza está disponible en Capital Safety. Si tiene alguna duda con respecto al estado del arnés o sobre si debe usarlo, comuníquese con Capital Safety.

**6.2 MANTENIMIENTO Y REPARACIÓN ADICIONALES:** los procedimientos adicionales de mantenimiento y servicio se deben llevar a cabo en un centro de servicio autorizado del fabricante. La autorización debe estar por escrito. No trate de desarmar la unidad.



**6.3 CONSERVACIÓN:** Guarde los arneses de cuerpo entero ExoFit NEX™ en un lugar fresco, seco, limpio y donde no queden expuestos a la luz solar directa. Evite los lugares donde pueda haber vapores de sustancias químicas. Inspeccione minuciosamente el arnés de cuerpo entero si ha estado guardado por mucho tiempo.

## 7.0 ESPECIFICACIONES

### 7.1 RENDIMIENTO:

- **Distancia máxima de caída libre:** No mayor a 1,8 m (6 pies) según la ley federal y la norma ANSI Z359.1.

**NOTA:** se acepta el uso del arnés con distancias de caídas libres superiores a 1,8 m (6 pies) si se lo utiliza con el sistema de conexión adecuado.

- **Fuerza de detención máxima:** 13 kN (1.800 libras)
- **Capacidad máxima:**
  - 190 kg (420 lb) según OSHA
  - 140 kg (310 lb) de acuerdo con ANSI Z359.1
  - 160 kg (352 lb) según CSA Z259.10-06
- **Peso aproximado:**
  - Arnés únicamente:* 1,4 kg (3 libras)
  - Arnés con anillos "D" laterales:* agregar 0,23 kg (1/2 lb.)
  - Arnés con anillo "D" frontal:* agregar 0,11 kg (1/4 lb.)
  - Arnés con protector en la espalda o cinturón:* 0,45 kg (agregar 1 libra)





### 7.2 MATERIALES:

- **Materiales de la cinta:** poliéster de 27 kN (6.000 libras); nylon con resistencia a la tracción de 31 kN (7.000 libras); Kevlar® recubierto con Nomex de resistencia a la tracción de 31 kN (7.000 libras)
- **Materiales de la cubierta del protector y de la etiqueta:**
  - Todos los tejidos exteriores son una combinación de Nomex y Kevlar. (Solo modelos para arco eléctrico)
  - Ganchos y presillas resistentes al fuego. (Solo modelos para arco eléctrico)
  - Mezcla de nylon y poliéster.
- **Accesorios opcionales:**
  - Protector para cadera con anillos laterales
  - Cinta de Kevlar® recubierta con Nomex®
  - Herrajes recubiertos en PVC que no desprenden chispas al golpearse y no son conductores
  - Protectores de cadera, piernas y espalda con clasificación para arco
  - Lazo de cinta dorsal con clasificación para arco, revestido en poliuretano

**7.3 NORMAS:** Cuando se instala y utiliza según los requerimientos y recomendaciones en el manual, la Arnés de cuerpo entero ExoFit NEX™ completo se reúne locales, estatales y federales se define en la Sección 1.2.

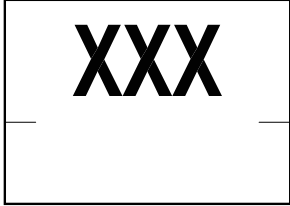
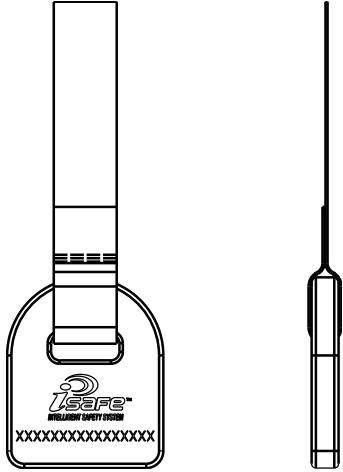
## 8.0 ETIQUETADO

Las siguientes etiquetas deben estar sujetas de manera segura y deben ser completamente legibles:

Todos los modelos																																			
																																			
Modelos ANSI	Modelos CSA																																		
<div style="display: flex; justify-content: space-between;"> <div style="writing-mode: vertical-rl; transform: rotate(180deg); font-size: small;">9503020 REV A</div> <div style="border: 1px solid black; padding: 5px;"> <p><b>PRODUCT COMPLIANCE</b> THIS PRODUCT COMPLIES WITH THE FOLLOWING STANDARDS ONLY IF MARKED WITH THE CORRESPONDING LETTER CODE UNDER "STDS" SECTION BELOW.</p> <table style="font-size: x-small; border: none;"> <tr> <td>A = ANSI Z359.1</td> <td>B = OSHA</td> </tr> <tr> <td>C = ANSI A10.32-2004</td> <td>D = ASTM F887-2005</td> </tr> <tr> <td>E = ANSI Z359.3</td> <td>F = ANSI Z359.4</td> </tr> </table> <p><b>MFRD</b>(YR/MO):    <b>LOT</b>:    <b>MODEL NO</b>:    <b>STDS</b>:</p> </div> </div> <div style="margin-top: 10px;"> <p style="text-align: center; font-size: small;">SERIAL NO.: SEE RFID TAG IN CLEAR POUCH</p> <table border="1" style="width: 100%; border-collapse: collapse; font-size: x-small;"> <tr> <td style="writing-mode: vertical-rl; transform: rotate(180deg);">INITIAL</td> <td></td><td></td><td></td><td></td><td></td><td></td><td></td><td></td><td></td> </tr> <tr> <td style="writing-mode: vertical-rl; transform: rotate(180deg);">DATE</td> <td></td><td></td><td></td><td></td><td></td><td></td><td></td><td></td><td></td> </tr> </table> <p style="text-align: center; font-weight: bold; font-size: small;">INSPECTION LOG      DO NOT REMOVE THIS LABEL</p> </div>	A = ANSI Z359.1	B = OSHA	C = ANSI A10.32-2004	D = ASTM F887-2005	E = ANSI Z359.3	F = ANSI Z359.4	INITIAL										DATE										<div style="display: flex; justify-content: space-between;"> <div style="writing-mode: vertical-rl; transform: rotate(180deg); font-size: small;">9502095 REV A</div> <div style="border: 1px solid black; padding: 5px;"> <p style="text-align: center; font-weight: bold; font-size: small;">INSPECTION LOG</p> <p style="text-align: center; font-size: x-small;">RELEVÉ D'INSPECTION</p> <table style="font-size: x-small; border: none;"> <tr> <td style="writing-mode: vertical-rl; transform: rotate(180deg);">SERIAL NO./NUMÉRO DE SÉRIE: SEE RFID TAG IN CLEAR POUCH VOIR L'ÉTIQUETTE DE RFID DANS LA POCHE TRANSPARENTE</td> <td style="writing-mode: vertical-rl; transform: rotate(180deg);">DATE</td> <td></td><td></td><td></td><td></td><td></td><td></td> </tr> </table> <p style="text-align: center; font-size: small;">MFRD/LOT/FABR. LOT:      MODEL NO./MODÈLE (YR/MO)/(AAMM)</p> </div> <div style="writing-mode: vertical-rl; transform: rotate(180deg); font-size: x-small;">DO NOT REMOVE THIS LABEL NE PAS ENLEVER CETTE ÉTIQUETTE</div> </div>	SERIAL NO./NUMÉRO DE SÉRIE: SEE RFID TAG IN CLEAR POUCH VOIR L'ÉTIQUETTE DE RFID DANS LA POCHE TRANSPARENTE	DATE						
A = ANSI Z359.1	B = OSHA																																		
C = ANSI A10.32-2004	D = ASTM F887-2005																																		
E = ANSI Z359.3	F = ANSI Z359.4																																		
INITIAL																																			
DATE																																			
SERIAL NO./NUMÉRO DE SÉRIE: SEE RFID TAG IN CLEAR POUCH VOIR L'ÉTIQUETTE DE RFID DANS LA POCHE TRANSPARENTE	DATE																																		
<div style="display: flex; justify-content: space-between;"> <div style="writing-mode: vertical-rl; transform: rotate(180deg); font-size: small;">9500340 Rev. C</div> <div style="border: 1px solid black; padding: 5px;"> <p style="font-size: x-small;"><b>⚠ WARNING</b> MANUFACTURER'S INSTRUCTIONS MUST BE READ AND UNDERSTOOD PRIOR TO USE. INSTRUCTIONS SUPPLIED WITH THIS PRODUCT AT TIME OF SHIPMENT MUST BE FOLLOWED. FAILURE TO DO SO COULD RESULT IN SERIOUS INJURY OR DEATH. CONTACT DBI-SALA IF INSTRUCTION SHEET IS NEEDED. INSPECT BEFORE EACH USE. DO NOT USE IF WEAR OR DAMAGE IS PRESENT. THIS BODY HARNESS IS INTENDED TO BE USED TO ARREST THE MOST SEVERE FREE FALLS. ITEMS SUBJECTED TO FALL ARREST OR IMPACT FORCES MUST BE IMMEDIATELY REMOVED FROM SERVICE AND DESTROYED. CONNECTING SNAP AND D-RING MUST BE COMPATIBLE IN SIZE, SHAPE, AND STRENGTH. THIS ITEM IS NOT FLAME OR HEAT RESISTANT. REPAIRS ONLY TO BE PERFORMED BY DBI-SALA. EQUIPMENT MODIFICATION OR MISUSE VOIDS WARRANTY.</p> </div> </div> <div style="margin-top: 10px;"> <div style="display: flex; align-items: center;">  <div style="font-size: x-small;"> <p><b>BODY HARNESS</b> POLYESTER WEB</p> <p>CAPACITY: 420 LBS.</p> </div> </div> <div style="border: 1px solid black; padding: 2px; font-size: x-small;"> <p style="text-align: center; font-weight: bold; margin: 0;">⚠ WARNING</p> <p style="margin: 0;">DO NOT EXCEED CAPACITY OF THIS OR OTHER SYSTEM COMPONENTS. CAPACITY IS THE COMBINED WEIGHT FOR WHICH THE COMPONENT IS DESIGNED TO BE USED. COMBINED WEIGHT INCLUDES THE USER'S BODY WEIGHT, CLOTHING, TOOLS, AND ANY OBJECTS CARRIED. CONTACT DBI-SALA FOR MORE INFORMATION</p> </div> </div> <div style="margin-top: 10px; font-size: x-small;"> <p>www.capitalsafety.com USA: (800) 328-6146</p> <p>DO NOT REMOVE LABEL MADE IN XXXX</p> </div>	<div style="display: flex; justify-content: space-between;"> <div style="writing-mode: vertical-rl; transform: rotate(180deg); font-size: small;">9500473 REV D</div> <div style="border: 1px solid black; padding: 5px;"> <p style="font-size: x-small;"><b>⚠ WARNING</b> MANUFACTURER'S INSTRUCTIONS MUST BE READ AND UNDERSTOOD PRIOR TO USE. INSTRUCTIONS SUPPLIED WITH THIS PRODUCT AT TIME OF SHIPMENT MUST BE FOLLOWED. FAILURE TO DO SO COULD RESULT IN SERIOUS INJURY OR DEATH. CONTACT CAPITAL SAFETY IF INSTRUCTION SHEET IS NEEDED. INSPECT BEFORE EACH USE. REMOVE FROM SERVICE AFTER FALL ARREST. REMOVE FROM SERVICE IF WEAR DAMAGE IS PRESENT DURING INSPECTION. MAKE ONLY COMPATIBLE CONNECTIONS. DO NOT ALTER OR REPAIR HARNESS.</p> <p style="font-size: x-small;"><b>⚠ AVERTISSEMENTS</b> LES INSTRUCTIONS DU FABRIQUANT DOIVENT ÊTRE LUES ET COMPRISÉES PRÉALABLEMENT À L'UTILISATION. LES INSTRUCTIONS FOURNIES AVEC CE PRODUIT AU MOMENT DE L'EXPÉDITION DOIVENT ÊTRE SUIVIES. NÉGLIGER CES RECOMMANDATIONS PEUT ENTRAÎNER DES BLESSURES GRAVES, VOIRE MORTELLES. CONTACTER CAPITAL SAFETY EN CAS DE BESOIN DE NOTICE. INSPECTER AVANT CHAQUE UTILISATION. METTRE HORS SERVICE APRÈS L'ARRÊT D'UNE CHUTE. METTRE HORS SERVICE SI L'INSPECTION RÉVÈLE DES DOMMAGES DUS À L'USURE. EFFECTUER SEULEMENT DES FIXATIONS COMPATIBLES. NE PAS MODIFIER OU RÉPARER LE HARNAIS.</p> </div> </div> <div style="margin-top: 10px;"> <div style="display: flex; align-items: center;">  <div style="font-size: x-small;"> <p><b>BODY HARNESS/Harnais de sécurité</b> POLYESTER WEB/Sangle: polyester SIZE/GRANDEUR: SEE LABEL DO NOT REMOVE THIS LABEL/ Ne pas enlever cette étiquette</p> </div> </div> <div style="display: flex; align-items: center; margin-top: 5px;"> <div style="font-size: x-small; margin-right: 10px;"> <p>www.capitalsafety.com (800) 328-6146 MADE IN U.S.A.</p> </div>  <div style="font-size: x-small;"> <p>HARNESS CLASSIFICATION/ Classe de Harnais</p> </div> </div> <p style="font-size: x-small; margin-top: 5px;">CSA STANDARD Z259.10-06</p> </div>																																		

**Modelos ANSI**

**Modelos CSA**

9506051 REV A

**WARNING** MANUFACTURER'S INSTRUCTIONS MUST BE READ AND UNDERSTOOD PRIOR TO USE. INSTRUCTIONS SUPPLIED WITH THIS PRODUCT AT TIME OF SHIPMENT MUST BE FOLLOWED. FAILURE TO DO SO COULD RESULT IN SERIOUS INJURY OR DEATH. CONTACT DBI-SALA IF INSTRUCTION SHEET IS NEEDED. INSPECT BEFORE EACH USE. DO NOT USE IF WEAR OR DAMAGE IS PRESENT. THIS BODY HARNESS IS INTENDED TO BE USED TO ARREST THE MOST SEVERE FREE FALLS. ITEMS SUBJECTED TO FALL ARREST OR IMPACT FORCES MUST BE IMMEDIATELY REMOVED FROM SERVICE AND DESTROYED. CONNECTING SNAP AND D-RING MUST BE COMPATIBLE IN SIZE, SHAPE AND STRENGTH. REPAIRS ONLY TO BE PERFORMED BY DBI-SALA. EQUIPMENT MODIFICATION OR MISUSE VOIDS WARRANTY.



BODY HARNESS.  
CAPACITY: 420 LBS.  
NOMEX/KEVLAR WEB

www.capitalsafety.com  
Capital Safety  
Red Wing, MN, USA  
+1-800-328-6146

DO NOT REMOVE THIS LABEL

USER IDENTIFICATION  
MARK LABEL WITH  
PERMANENT MARKER

9503011 REV B  
U.S. PATENT No. 6,668,434

- A - BACK D-RING IS FOR FALL ARREST AND RESCUE.
- B - FRONT D-RING (IF PRESENT) IS FOR POSITIONING, LADDER CLIMBING, OR FALL ARREST (2 FT MAXIMUM FREEFALL). USE SELF-LOCKING SNAPS ONLY.
- C - SIDE D-RINGS (IF PRESENT) ARE FOR POSITIONING.
- D - SHOULDER D-RINGS (IF PRESENT) ARE FOR RESCUE ONLY. DO NOT USE FOR OTHER PURPOSES. USE SELF-LOCKING SNAPS ONLY.

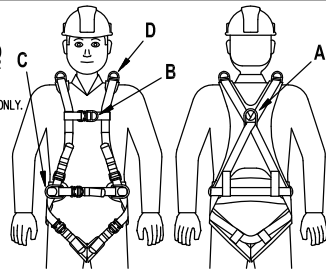

SEE INSTRUCTIONS FOR MORE DETAILS.

**Arnés estilo chaleco**

USER IDENTIFICATION  
MARK LABEL WITH  
PERMANENT MARKER

9503007 REV B

- A - FRONT D-RING (IF PRESENT) IS FOR POSITIONING, LADDER CLIMBING, OR FALL ARREST (2 FT. MAXIMUM FREEFALL).
- B - BACK D-RING IS FOR FALL ARREST AND RESCUE.
- C - SIDE D-RINGS (IF PRESENT) ARE FOR POSITIONING.

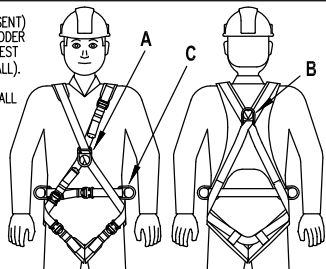

SEE INSTRUCTIONS FOR MORE DETAILS.  
U.S. PAT. NO. RE35,028  
CAN. PAT. NO. 2080643.

**Arnés estilo cruzado**

USER IDENTIFICATION/  
IDENTIFICATION DE L'UTILISATEUR  
MARK LABEL WITH PERMANENT  
MARKER/MARQUER L'ÉTIQUETTE AVEC  
UN MARQUEUR PERMANENT.

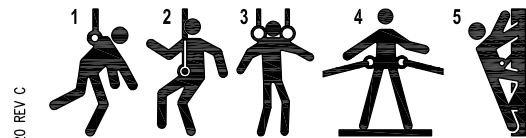

9503030 REV C

- 1) FALL ARREST, CLASS A, AND RESCUE/ARRÊT DES CHUTES ET SAUVETAGE, CLASSE A (ANSI Z359.1 & ANSI Z359.4)
  - 2) SUSPENSION OR CONTROLLED DESCENT/ SUSPENSION OU DESCENTE CONTRÔLÉE CLASS D/CLASSE D
  - 3) LIMITED ACCESS/RESCUE/ACCÈS LIMITE/SAUVETAGE CLASS E/CLASSE E (ANSI Z359.4)
  - 4) WORK POSITIONING/MANTEN EN POSICION DE TRAVAIL CLASS P/CLASSE P (ANSI Z359.3)
  - 5) LADDER ACCESS/ACCÈS AUX ÉCHELLES CLASS L/CLASSE L (ANSI Z359.1)
- \* FOR SYSTEMS MEETING/POUR LES SYSTEMES SOUS LA NORME ANSI Z359.1 - MAY BE USED FOR FALL ARREST (2 FT. MAXIMUM FREEFALL)/PEUT ÊTRE UTILISÉ POUR L'ARRÊT DES CHUTES (2 FT. (0.6m) DE CHUTE LIBRE MAXIMUM)
- † IF OR ALICES - MAY BE USED FOR FALL ARREST./PEUT ÊTRE UTILISÉ POUR L'ARRÊT DES CHUTES

SEE INSTRUCTIONS FOR MORE DETAILS/ VOIR LES INSTRUCTIONS POUR PLUS DÉTAILS







**Modelos ANSI**

1100381	1113014	1113090	1113191	1113281	1113361	1113426	1113517	1113586	1113655
1100382	1113014H	1113091	1113191H	1113282	1113362	1113427	1113518	1113587	1113656
1100383	1113015	1113092	1113192	1113285	1113363	1113428	1113519	1113588	1113657
1100384	1113016	1113093	1113192H	1113286	1113364	1113434	1113520	1113589	1113658
1100385	1113016C	1113094	1113193	1113287	1113365	1113435	1113521	1113590	1113659
1100386	1113018	1113095	1113193H	1113288	1113366	1113436	1113522	1113591	1113660
1100387	1113019	1113096	1113194	1113290	1113367	1113437	1113523	1113592	1113661
1100388	1113020	1113097	1113195	1113291	1113368	1113438	1113524	1113593	1113662
1100397	1113021	1113098	1113196	1113291H	1113369	1113439	1113525	1113594	1113663
1100398	1113022	1113100	1113197	1113292	1113370	1113445	1113526	1113595	1113664
1100920	1113023	1113103	1113198	1113292H	1113371	1113446	1113527	1113596	1113665
1100921	1113024	1113105	1113199	1113293	1113372	1113447	1113528	1113597	1113666
1100922	1113025	1113106	1113200	1113293H	1113373	1113448	1113529	1113598	1113667
1100923	1113026	1113106H	1113201	1113294	1113374	1113459	1113530	1113599	1113668
1101739	1113027	1113109	1113202	1113295	1113375	1113460	1113531	1113600	1113669
1101742	1113028	1113109H	1113203	1113296	1113375H	1113461	1113532	1113601	1113670
1101743	1113030	1113112	1113204	1113297	1113376	1113462	1113533	1113602	1113671
1101744	1113031	1113115	1113205	1113298	1113376H	1113463	1113534	1113603	1113672
1101749	1113032	1113118	1113206	1113303	1113377	1113464	1113535	1113604	1113673
1101759	1113033	1113120	1113207	1113305	1113377H	1113465	1113536	1113605	1113674
1101919	1113034	1113121	1113208	1113306	1113378	1113466	1113537	1113606	1113675
1101921	1113036	1113124	1113220	1113307	1113378H	1113467	1113538	1113607	1113676
1101922	1113037	1113124H	1113225	1113308	1113379	1113468	1113539	1113608	1113677
1101923	1113038	1113127	1113226	1113309	1113380	1113469	1113540	1113609	1113678
1101924	1113039	1113130	1113227	1113310	1113381	1113470	1113541	1113610	1113679
1102016	1113040	1113133	1113228	1113311	1113382	1113471	1113542	1113611	1113680
1102017	1113043	1113135	1113229	1113312	1113383	1113472	1113543	1113612	1113681
1102018	1113045	1113136	1113230	1113313	1113384	1113473	1113544	1113613	1113682
1102019	1113046	1113137	1113231	1113314	1113385	1113474	1113545	1113614	1113683
1102023	1113046H	1113138	1113232	1113315	1113386	1113475	1113546	1113615	1113684
1102705	1113049	1113139	1113233	1113316	1113387	1113476	1113547	1113616	1113685
1102706	1113049H	1113140	1113234	1113317	1113388	1113477	1113548	1113617	1113686
1102707	1113052	1113142	1113240	1113318	1113389	1113478	1113549	1113618	1113687
1102708	1113052H	1113143	1113241	1113319	1113390	1113479	1113550	1113619	1113688
1102709	1113055	1113145	1113242	1113320	1113391	1113480	1113551	1113620	1113689
1103070	1113055H	1113148	1113243	1113321	1113392	1113481	1113552	1113621	1113690
1103071	1113058	1113150	1113244	1113322	1113393	1113482	1113553	1113622	1113691
1103072	1113058H	1113151	1113245	1113323	1113394	1113483	1113554	1113623	1113692
1103072H	1113060	1113151H	1113246	1113324	1113395	1113484	1113555	1113624	1113693
1103073	1113061	1113154	1113247	1113325	1113396	1113485	1113556	1113625	1113694
1103073H	1113061H	1113154H	1113248	1113326	1113397	1113486	1113557	1113626	1113695
1103074	1113064	1113157	1113249	1113327	1113398	1113487	1113558	1113627	1113696
1103084	1113064H	1113157H	1113250	1113328	1113399	1113490	1113559	1113628	1113697
1103085	1113067	1113160	1113251	1113329	1113400	1113491	1113560	1113629	1113698
1103086	1113067H	1113160H	1113252	1113330	1113401	1113492	1113561	1113630	1113703
1103087	1113068	1113162	1113253	1113331	1113402	1113493	1113562	1113631	1113704
1103088	1113069	1113163	1113254	1113332	1113403	1113494	1113563	1113632	1113705
1103089	1113070	1113164	1113255	1113333	1113404	1113495	1113564	1113633	1113706
1103094	1113070H	1113165	1113256	1113334	1113405	1113496	1113565	1113634	1113707
1103095	1113071	1113166	1113257	1113335	1113406	1113497	1113566	1113635	1113708
1113000	1113072	1113167	1113258	1113336	1113407	1113498	1113567	1113636	1113709
1113001	1113073	1113168	1113259	1113337	1113408	1113499	1113568	1113637	1113710
1113001H	1113073H	1113169	1113260	1113338	1113409	1113500	1113569	1113638	1113711
1113004	1113075	1113170	1113261	1113339	1113410	1113501	1113570	1113639	1113712
1113004H	1113076	1113171	1113262	1113345	1113411	1113502	1113571	1113640	1113713
1113007	1113076H	1113172	1113263	1113346	1113412	1113503	1113572	1113641	1113714
1113007H	1113077	1113173	1113264	1113347	1113413	1113504	1113573	1113642	1113715
1113008	1113078	1113180	1113269	1113348	1113414	1113505	1113574	1113643	1113716
1113008H	1113079	1113181	1113270	1113350	1113415	1113506	1113575	1113644	1113717
1113009	1113079H	1113182	1113271	1113351	1113416	1113507	1113576	1113645	1113718
1113009H	1113080	1113183	1113272	1113352	1113417	1113508	1113577	1113646	1113719
1113010	1113081	1113184	1113273	1113353	1113418	1113509	1113578	1113647	1113720
1113010H	1113082	1113185	1113274	1113354	1113419	1113510	1113579	1113648	
1113011	1113082H	1113186	1113275	1113355	1113420	1113511	1113580	1113649	
1113011H	1113083	1113187	1113276	1113356	1113421	1113512	1113581	1113650	
1113012	1113085	1113188	1113277	1113357	1113422	1113513	1113582	1113651	
1113012H	1113085H	1113189	1113278	1113358	1113423	1113514	1113583	1113652	
1113013	1113088	1113190	1113279	1113359	1113424	1113515	1113584	1113653	
1113013H	1113088H	1113190H	1113280	1113360	1113425	1113516	1113585	1113654	



**Modelos CSA**

1103070C	1113060C	1113136C	1113217	1113326C	1113455	1113566C	1113614C	1113681C	1122224C
1103071C	1113061C	1113139C	1113218	1113327C	1113456	1113567C	1113615C	1113682C	1123121C
1103072C	1113061CH	1113142C	1113219	1113328C	1113457	1113568C	1113616C	1113683C	1123122C
1103073C	1113064C	1113145C	1113220C	1113329C	1113458	1113569C	1113617C	1113684C	1123123C
1103074C	1113064CH	1113148C	1113221C	1113330C	1113459C	1113570C	1113644C	1113685C	1123124C
1103085C	1113067C	1113150C	1113222C	1113331C	1113460C	1113571C	1113645C	1113686C	1123125C
1103086C	1113067CH	1113151C	1113223C	1113332C	1113467C	1113572C	1113646C	1113687C	1123126C
1103087C	1113070C	1113152C	1113224C	1113333C	1113468C	1113573C	1113647C	1113688C	1123221C
1103088C	1113070CH	1113153C	1113235C	1113334C	1113509C	1113574C	1113648C	1113689C	1123222C
1103089C	1113073C	1113154C	1113236C	1113335C	1113510C	1113575C	1113649C	1113690C	1123223C
1113000C	1113075C	1113155C	1113237C	1113336C	1113511C	1113576C	1113650C	1113691C	1123224C
1113001C	1113076C	1113156C	1113238C	1113337C	1113512C	1113577C	1113651C	1113692C	1123225C
1113001CH	1113079C	1113157C	1113239C	1113338C	1113513C	1113578C	1113652C	1113693C	1123226C
1113002C	1113082C	1113160C	1113264	1113339C	1113514C	1113579C	1113653C	1113694C	1124123C
1113003C	1113085C	1113163C	1113265C	1113340C	1113515C	1113580C	1113654C	1113695C	1124124C
1113004C	1113088C	1113174	1113266C	1113341C	1113516C	1113581C	1113655C	1113696C	1124125C
1113004CH	1113090C	1113175	1113267C	1113345C	1113517C	1113582C	1113656C	1113697C	1124126C
1113005C	1113090CH	1113176	1113268C	1113346C	1113518C	1113590C	1113657C	1113698C	1124127C
1113006C	1113091C	1113177	1113290C	1113347C	1113519C	1113591C	1113658C	1113699C	1124223C
1113007C	1113091CH	1113178	1113291C	1113348C	1113520C	1113592C	1113659C	1113700C	1124224C
1113007CH	1113094C	1113179	1113292C	1113370C	1113521C	1113593C	1113660C	1113701C	1124225C
1113010C	1113094CH	1113190C	1113293C	1113371C	1113522C	1113594C	1113661C	1113702C	1124226C
1113013C	1113097C	1113190CH	1113295C	1113372C	1113523C	1113595C	1113662C	1121118C	1124227C
1113015C	1113100C	1113191C	1113296C	1113373C	1113524C	1113596C	1113663C	1121119C	1125125C
1113019C	1113103C	1113191CH	1113297C	1113385C	1113525C	1113597C	1113664C	1121120C	1125126C
1113022C	1113105C	1113192C	1113298C	1113386C	1113526C	1113598C	1113665C	1121218C	1125127C
1113025C	1113106C	1113192CH	1113299C	1113387C	1113527C	1113599C	1113666C	1121219C	1125128C
1113028C	1113109C	1113193C	1113300C	1113388C	1113528C	1113600C	1113667C	1121220C	1125225C
1113029C	1113112C	1113193CH	1113301C	1113430C	1113529C	1113601C	1113668C	1122118C	1125226C
1113030C	1113115C	1113194C	1113302C	1113431C	1113530C	1113602C	1113669C	1122119C	1125227C
1113031C	1113118C	1113195C	1113315C	1113432C	1113531C	1113603C	1113670C	1122120C	1125228C
1113034C	1113120C	1113196C	1113316C	1113433C	1113532C	1113604C	1113671C	1122121C	1126127C
1113037C	1113121C	1113197C	1113317C	1113440C	1113557C	1113605C	1113672C	1122122C	1126128C
1113040C	1113124C	1113199C	1113318C	1113441C	1113558C	1113606C	1113673C	1122123C	1126129C
1113043C	1113125C	1113210	1113319C	1113442C	1113559C	1113607C	1113674C	1122124C	1126130C
1113045C	1113126C	1113211	1113320C	1113449	1113560C	1113608C	1113675C	1122218C	1126227C
1113046C	1113127C	1113212	1113321C	1113450	1113561C	1113609C	1113676C	1122219C	1126228C
1113049C	1113128C	1113213	1113322C	1113451	1113562C	1113610C	1113677C	1122220C	1126229C
1113052C	1113130C	1113214	1113323C	1113452	1113563C	1113611C	1113678C	1122221C	1126230C
1113055C	1113133C	1113215	1113324C	1113453	1113564C	1113612C	1113679C	1122222C	
1113058C	1113135C	1113216	1113325C	1113454	1113565C	1113613C	1113680C	1122223C	

## GARANTÍA LIMITADA DE POR VIDA

**Garantía para el usuario final:** D B Industries, Inc., que opera bajo el nombre de CAPITAL SAFETY USA ("CAPITAL SAFETY") garantiza al usuario final original ("Usuario final") que sus productos están libres de defectos de materiales y de mano de obra en condiciones normales de uso y mantenimiento. Esta garantía se extiende durante la vida útil del producto a partir de la fecha en que el Usuario final adquiere el producto, nuevo y sin uso, a un distribuidor autorizado de CAPITAL SAFETY. La entera responsabilidad de CAPITAL SAFETY hacia el Usuario final y el remedio exclusivo para el Usuario final bajo esta garantía están limitados a la reparación o el reemplazo por materiales de todo producto defectuoso dentro de su vida útil (según CAPITAL SAFETY lo determine y considere apropiado a su solo criterio). Ninguna información o asesoramiento, oral o escrito, proporcionado por CAPITAL SAFETY, sus distribuidores, directores, funcionarios, agentes o empleados creará una garantía diferente o adicional ni aumentará de ninguna manera el alcance de esta garantía. CAPITAL SAFETY no aceptará responsabilidad por defectos resultantes del abuso, el uso incorrecto, la alteración o la modificación del producto, ni por defectos resultantes de no respetar las instrucciones del fabricante durante la instalación, el mantenimiento o el uso del producto.

LA GARANTÍA DE CAPITAL SAFETY SE APLICA ÚNICAMENTE AL USUARIO FINAL. ESTA GARANTÍA ES LA ÚNICA GARANTÍA QUE SE APLICA A NUESTROS PRODUCTOS Y REEMPLAZA A TODAS LAS OTRAS GARANTÍAS Y RESPONSABILIDADES, EXPRESAS O IMPLÍCITAS. CAPITAL SAFETY EXPRESAMENTE EXCLUYE Y RENUNCIA A TODAS LAS GARANTÍAS IMPLÍCITAS DE COMERCIABILIDAD O APTITUD PARA UN PROPÓSITO PARTICULAR, Y NO SERÁ RESPONSABLE POR DAÑOS INCIDENTALES, PUNITIVOS O EMERGENTES DE NINGUNA NATURALEZA, INCLUYENDO SIN LIMITACIÓN PÉRDIDAS DE INGRESOS, GANANCIAS O PRODUCTIVIDAD; NI POR LESIONES CORPORALES O MUERTE, O PÉRDIDA DE O DAÑO A LA PROPIEDAD, BAJO CUALQUIER TEORÍA DE RESPONSABILIDAD, INCLUYENDO SIN LIMITACIÓN CONTRATO, GARANTÍA, RESPONSABILIDAD ESTRUCTIVA, AGRAVIO (INCLUIDA NEGLIGENCIA) O CUALQUIER OTRA TEORÍA LEGAL O EQUITATIVA.



The Ultimate in Fall Protection

### CSG EE. UU. y Latinoamérica

3833 SALA Way  
Red Wing, MN 55066-5005  
Llamada gratis: 800.328.6146  
Tel.: 651.388.8282  
Fax: 651.388.5065  
solutions@capitalsafety.com

### CSG Canadá

260 Export Boulevard  
Mississauga, ON L5S 1Y9  
Tel.: 905.795.9333  
Llamada gratis: 800.387.7484  
Fax: 888.387.7484  
info.ca@capitalsafety.com

### CSG Europa Septentrional

5a Merse Road  
North Moons, Moat  
Reditch, Worcestershire, UK  
B98 9HL  
Phone: + 44 (0)1527 548 000  
Fax: + 44 (0)1527 591 000  
csgne@capitalsafety.com

### CSG EMEA (Europa, Oriente Medio, África)

Le Broc Center  
Z.I. 1ère Avenue  
5600 M B.P. 15 06511  
Carros  
Le Broc Cedex  
Francia  
Tel.: + 33 4 97 10 00 10  
Fax: + 33 4 93 08 79 70  
information@capitalsafety.com

### CSG Australia y Nueva Zelanda

95 Derby Street  
Silverwater  
Sidney, NSW 2128  
AUSTRALIA  
Tel.: +(61) 2 8753 7600  
Llamada gratis: 1 800 245 002 (AUS)  
Llamada gratis: 0800 212 505 (NZ)  
Fax: +(61) 2 8753 7600  
sales@capitalsafety.com.au

### CSG Asia

*Singapur:*  
16S, Enterprise Road  
Singapur 627666  
Tel.: +65 - 65587758  
Fax: +65 - 65587058  
inquiry@capitalsafety.com

*Shanghai:*  
Rm 1406, China Venturetech Plaza  
819 Nan Jing Xi Rd,  
Shanghai 200041, República  
Popular China  
Tel.: +86 21 62539050  
Fax: +86 21 62539060

[www.capitalsafety.com](http://www.capitalsafety.com)

